

es 01-2010/11 50114421

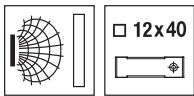

8 mm

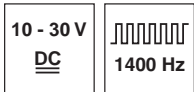

no enrasado

- Carcasa corta de tipo cúbico 40 x 12 mm
- Protección incorporada contra cortocircuitos / inversión de polaridad
- LED para estado de conmutación

Dibujo acotado

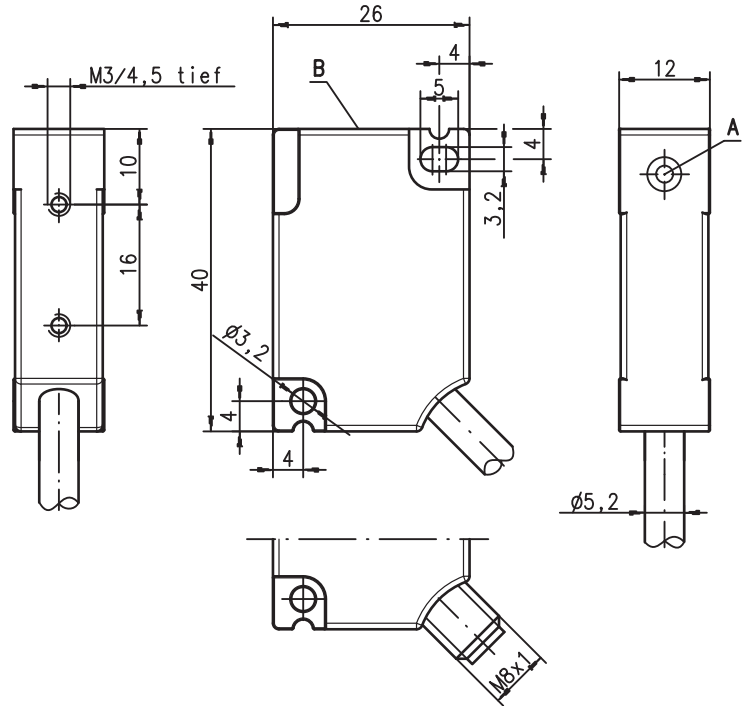

Par de apriete de los tornillos de fijación < 1,1 Nm

- A Superficie activa
- B Diodo indicador amarillo

Conexión eléctrica

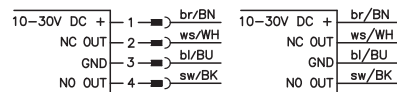

Accesorios:

(disponible por separado)

- Conectores M8 (KD ...)
- Cables confeccionados (K-D ...)

Derechos a modificación reservados • IS_240_N_es.fm

Datos técnicos

Datos generales

Tipo de montaje
 Límite típ. de alcance s_n
 Alcance de operación s_a

IS 240...-8N0...

no puede montarse enrasado
 8,0mm
 0 ... 6,4mm

Datos eléctricos

Alimentación U_B ¹⁾ 10 ... 30VCC
 Ondulación residual σ $\leq 20\%$ de U_B
 Corriente de salida I_L ≤ 250 mA
 Corriente en vacío I_0 ≤ 20 mA
 Corriente residual I_r ≤ 10 μ A
 Salida de conmut./función .../44... transistor PNP, contacto de cierre + contacto de apertura (NO + NC), antivalente
 .../22... transistor NPN, contacto de cierre + contacto de apertura (NO + NC), antivalente

Caída de tensión U_d $\leq 2,5$ V
 Histéresis H de s_r típ. 5%
 Repetibilidad de s_r $\leq 10\%$ ²⁾

Respuesta temporal

Frecuencia de conmutación f ≤ 1400 Hz
 Tiempo de inicialización ≤ 300 ms

Indicadores

LED amarillo estado de conmutación

Datos mecánicos

Carcasa PA
 Placa de med. norm. 12 x 12mm², Fe360
 Superficie activa PA
 Peso (conector M8/cable) aprox. 18g/108g
 Tipo de conexión conector M8, tripolar, o cable: 2m, PVC, 4 x 0,5mm², \varnothing 5,2mm

Datos ambientales

Temperatura ambiental -25°C ... +70°C
 Índice de protección IP 67
 Circuito de protección 1, 2
 Sistema de normas vigentes IEC/EN 60947-5-2
 Compatibilidad electromagnética IEC 61000-4-2 air 8kV (ESD)
 IEC 61000-4-3 10V/m (RFI)
 IEC 61000-4-4 2kV (Burst)

- 1) Observe las normas de seguridad e instalación referentes a la alimentación de energía y al cableado; en aplicaciones UL: sólo para el uso en circuitos de corriente «Class 2» según NEC
- 2) Con U_B temperatura ambiental $T_a = 23^\circ\text{C} \pm 5^\circ\text{C}$
- 3) 1=protección contra polarización inversa, 2=protección contra cortocircuito, para todas las salidas

Curva de aproximación típica:

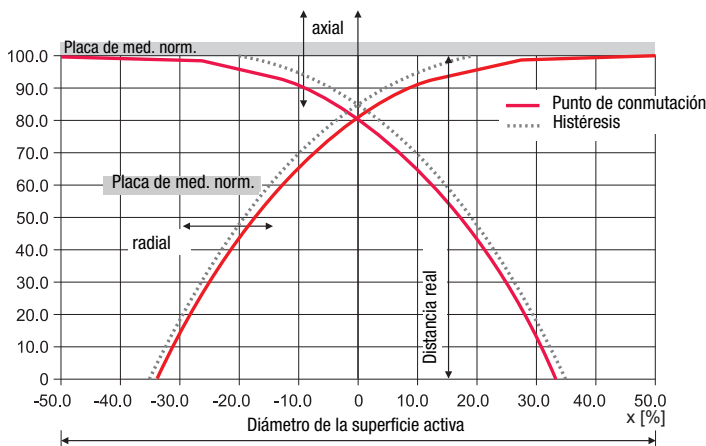

Indicaciones de pedido

Los sensores aquí enumerados son tipos preferentes; encontrará información actual en www.leuze.com.

$S_n = 8,0$ mm	Denominación	Núm. art.
	IS 240 PP/44-8N0	50114209
	IS 240 PP/44-8N0-S8.4	50114210
	IS 240 PP/22-8N0	50114205
	IS 240 PP/22-8N0-S8.4	50114206

Tablas

Factores de reducción:
 para $s_n = 20,0$ mm

Material	Factor
Acero Fe360	1
Cobre	0,45
Aluminio	0,40
Latón	0,55
Inox	0,80

Montaje

Montaje no rasante:

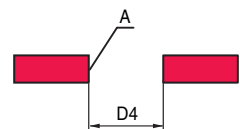
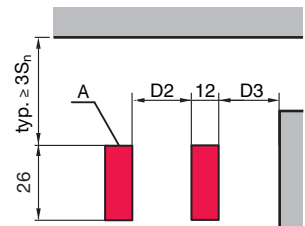

A: superficie activa

Materiales ferromagnéticos y no ferromagnéticos				
S_n [mm]	D1 [mm]	D2 [mm]	D3 [mm]	D4 [mm]
4,0	-	10	8	25

Notas

- **Uso conforme:**
 Los sensores inductivos son sensores electrónicos para la detección inductiva y sin contacto de objetos. Este producto sólo debe ser puesto en servicio por personal especializado y debe ser empleado con el uso conforme definido. Este sensor no es un sensor de seguridad y no sirve para la protección de personas.