

HRTR 318 Cellule reflex à détection directe avec élimination de l'arrière-plan



1 ... 140mm



- Élimination de l'arrière-plan exacte, réglage électronique
- Détection d'objets quasiment indépendante de la couleur
- Tache lumineuse rouge bien visible
- Haute fréquence de fonctionnement pour la saisie d'événements rapides
- A²LS- Suppression active de la lumière parasite
- Boîtier en inox ou en plastique robuste très court avec optique axiale



Accessoires :

(à commander séparément)

- Systèmes de fixation (BT 318, BT 318-ARH)
- Connecteurs M12 (KD ...)
- Câbles surmoulés (K-D ...)

Encombrement

HRTR 318M/...

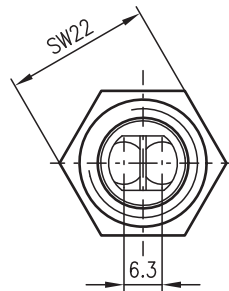
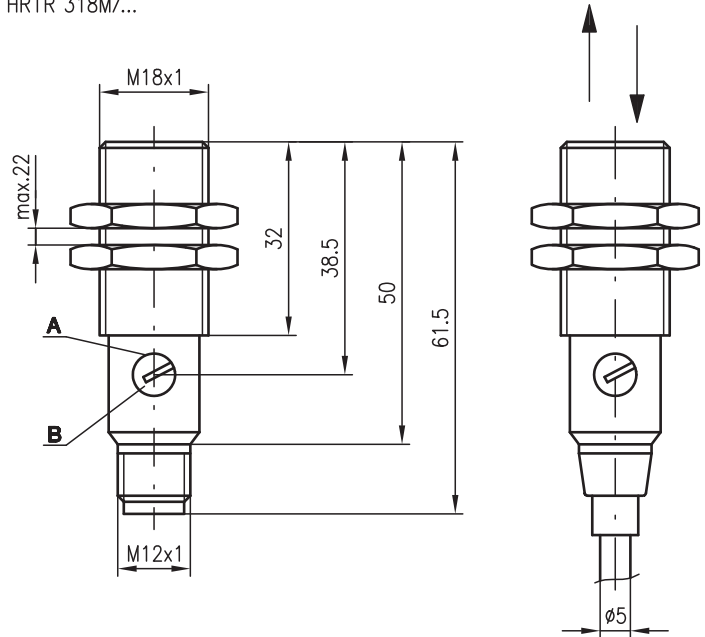

HRTR 318K/...

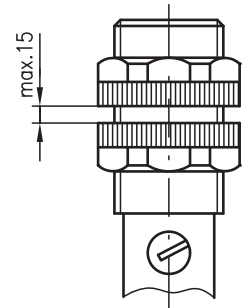

- A** Diode témoin
- B** Réglage de la sensibilité

Raccordement électrique

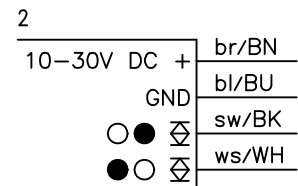
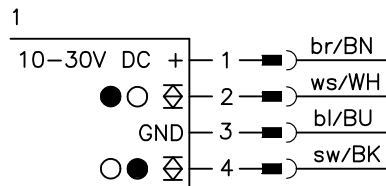

Caractéristiques techniques

Données optiques

Lim. typ. dist. détection (fond blanc à 90 %) ¹⁾ 1 ... 140mm
 Distance de détection en fonctionnement ²⁾ voir notes
 Plage de réglage 40 ... 140mm
 Source lumineuse DEL (lumière modulée)
 Longueur d'onde 625nm (lumière rouge visible)

Données temps de réaction

Fréquence de commutation 1000Hz
 Temps de réaction 0,5ms
 Temps d'initialisation ≤ 100ms

Données électriques

Tension d'alimentation U_N 10 ... 30VCC
 Ondulation résiduelle ≤ 10% d' U_N
 Consommation ≤ 15mA
 Sortie de commutation .../66. ... 2 sorties de commutation push-pull (symétriques) ³⁾
 broche 2 : PNP de fonction foncée, NPN de fonction claire
 broche 4 : PNP de fonction claire, NPN de fonction foncée
 ≥ ($U_N - 2V$) / ≤ 2V
 100mA max.
 Niveau high/low potentiomètre, 270°
 Charge
 Réglage de la distance de détection

Témoins

DEL jaune objet détecté

Données mécaniques

Boîtier polyamide 12 ou inox
 Fenêtre optique polycarbonate
 Poids boîtier plastique : 85g (câble), 15g (M12)
 boîtier inox : 105g (câble), 35g (M12)
 Raccordement électrique connecteur M12, 4 pôles
 câble 2m, 4x0,25mm²

Caractéristiques ambiantes

Temp. ambiante (utilisation/stockage) -25°C ... +65°C / -40°C ... +70°C
 Protection E/S ⁴⁾ 2, 3
 Niveau d'isolation électrique ⁵⁾ niveau de classe II
 Indice de protection IP 67
 DEL, classe 1 (conforme à EN 60825-1)
 Normes de référence CEI 60947-5-2

- 1) Lim. typ. dist. détection : limites de la distance de détection sans réserve de fonctionnement
- 2) Distance de détection en fonctionnement : distance de détection recommandée avec réserve de fonctionnement
- 3) Les sorties de commutation push-pull (symétriques) ne doivent pas être connectées en parallèle
- 4) 2=contre l'inversion de polarité, 3=contre les courts-circuits pour toutes les sorties
- 5) Tension de mesure 250VCA

Notes

1	1	120	140
2	5	110	130
3	8	100	120

1	blanc 90%
2	gris 18%
3	noir 6%

Dist. de détection en fonction. [mm]
 Lim. typ. dist. détection [mm]

Diagrammes

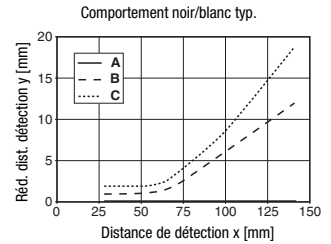

- A blanc 90%
- B gris 18%
- C noir 6%

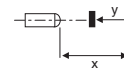

Pour commander

Tableau de sélection		HRTR 318K/66-120-S12 Art. n° 501 06085	HRTR 318M/66-120-S12 Art. n° 501 06086	HRTR 318K/66-120 Art. n° 501 06089	HRTR 318M/66-120 Art. n° 501 06090				
Désignation de commande →									
Modèle ↓									
Boîtier	plastique	●		●					
	inox		●		●				
Raccordement	connecteur M12	●	●						
	câble			●	●				
Sortie de commutation	2 x push-pull (symétriques)	●	●	●	●				
Schéma de raccordement		1	1	2	2				

Remarques

Utilisation conforme :
 les cellules reflex à détection directe sont des capteurs photoélectriques pour la détection optique sans contact d'objets.