

Série -F22

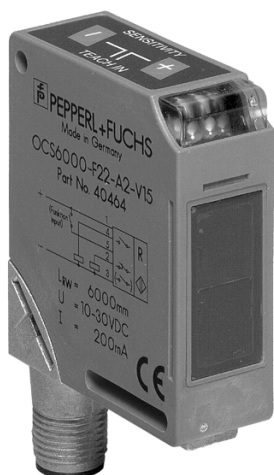

Cellule en mode reflex

OCS6000-F22-A0-V15
OCS6000-F22-A2-V15

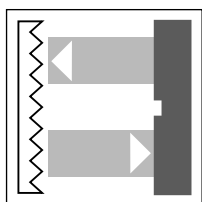

6000 mm



Caractéristiques

- traitement antireflet par un filtre polarisant
- lumière visible rouge
- réglage automatique de la sensibilité permettant la détection d'objets semi-transparents
- indication et sortie du contrôle de la portée (dynamique et statique)
- entrée multifonctions
- paramétrable via une interface optique (p. ex. durées de temporisation)
- connecteur (M12x1) - position ajustable à 90°
- protection IP68
- tous les matériaux sont approuvés pour l'industrie agro-alimentaire

Encombrement

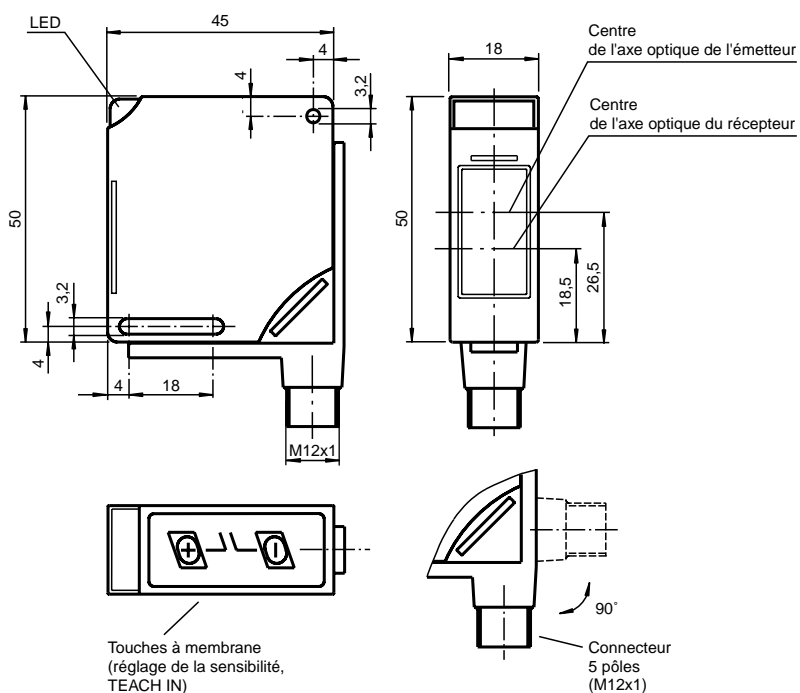

Connecteurs de liaison, supports de montage, etc. voir "Accessoires".

p. ex. connecteur: V15-G-2M-PVC (droit)
V15-W-2M-PUR (coudé)

Raccordement électrique

A0 :

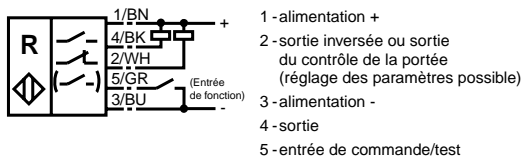

A2 :

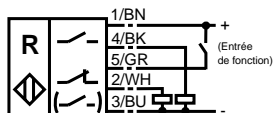

Caractéristiques techniques

Valables pour toutes les versions

Caractéristiques générales

Domaine de détection	0 ... 6000 mm
Cible de référence	rétroreflecteur 100 mm x 100 mm type ORR 100
Type de lumière	lumière rouge 660 nm
Diamètre de la tache lumineuse	200 mm à une distance de 6000 mm
Limite de la lumière ambiante	≤ 10000 Lux lumière solaire ≤ 7500 Lux lumière halogène
Zone de positionnement du réflecteur	600 ... 6000 mm
Conformité aux normes	EN 60947-5-2

Caractéristiques électriques

Tension assignée d'emploi	U_e	10 ... 30 V C.C. , ondulation 10 % _{SS}
Consommation à vide	I_0	≤ 25 mA
Retard à la disponibilité	t_v	≤ 80 ms (avec mise en service normalisée)

Éléments de visualisation/réglage

LED jaune	état de commutation
LED verte	alimentation (Power on), clignotante à 2 Hz ou à 4 Hz en mode TEACH IN
LED rouge	clignotante à 2 Hz : contrôle de la portée 65 ms : renvoi signal "pression touche reconnue" 1,5 s : erreur pendant l'apprentissage
Touches	+/- pour le réglage de la sensibilité et l'apprentissage (TEACH IN)

Sortie

Courant assigné d'emploi	I_e	200 mA , par sortie, protégé contre les courts circuits / surtensions
Chute de tension	U_d	≤ 2,5 V
Fréquence de commutation	f	≤ 1 kHz
Retard à l'appel	t_{on}	0,5 ms
Course différentielle	H	paramétrable

Entrée

Résistance interne		≥ 12 kOhm
Retard à l'appel	t_{on}	≤ 3 ms
Retard à la retombée	t_{off}	≤ 3 ms

Environnement

Température ambiante	-25 ... 70 °C (248 ... 343 K)
Température de stockage	-40 ... 70 °C (233 ... 343 K)

Caractéristiques mécaniques

Protection	IP68 selon EN 60529
Raccordement	connecteur V15 (M12x1), 5 pôles, position ajustable à 90°

Matériau

Boîtier	PBT
Face optique	matière plastique avec revêtement inrayable
Connecteur	AlSi
Queue d'aronde	AlSi
Masse	60 g

Caractéristiques des différentes versions

Référence

Référence	OCS6000-F22-A0-V15	OCS6000-F22-A2-V15
Type de sortie	2 sorties npn, paramétrable : - à fermeture / à ouverture (antivalentes) - à fermeture et sortie du contrôle de la portée - à ouverture et sortie du contrôle de la portée	2 sorties pnp, paramétrable : - à fermeture/à ouverture (antivalentes) - à fermeture et sortie du contrôle de la portée - à ouverture et sortie du contrôle de la portée
Type d'entrée	1 entrée de commande/test, désactivée : ≥ 7 V ou non raccordée; activée : ≤ 3 V	1 entrée de commande/test, désactivée : ≤ 3 V ou non raccordée; activée : ≥ 7 V

Référence

OCS6000-F22-A0-V15
OCS6000-F22-A2-V15

Courbes caractéristiques

Courbe de réponse caractéristique

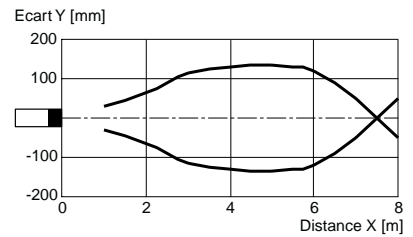

Ecart possible entre l'axe optique et le rétroreflecteur.

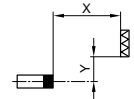

Intensité lumineuse relative

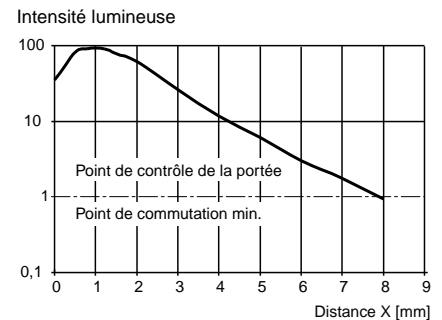

Diamètre de la tache lumineuse = f (distance)

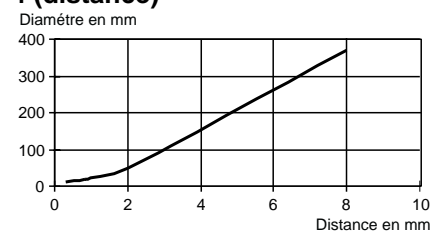

— Comportement typique